



無人管理の集中精算バイク用ロック装置

SB-SCRB200

- バイクロック装置を集中管理。
- ロック状態が目視でわかるLED表示。
- 自動車や自転車との併用管理が可能。

SB-SCRB200

バイク用ロック装置

外形寸法図

掲載外観図はレールピッチ900-2で、レールピッチ条件で※部の寸法等は変更になります。

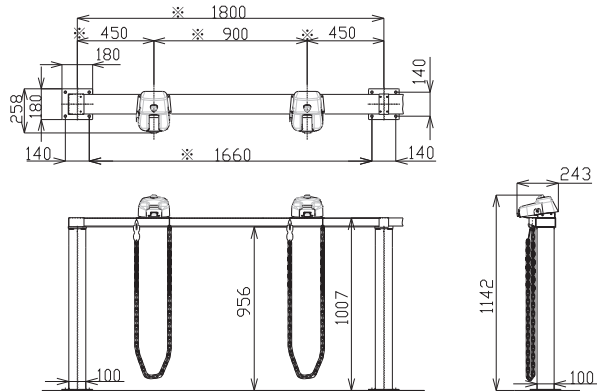

設置レイアウト

レールピッチ600

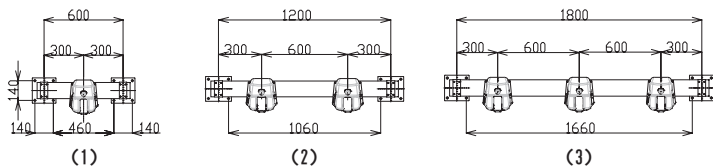

レールピッチ700

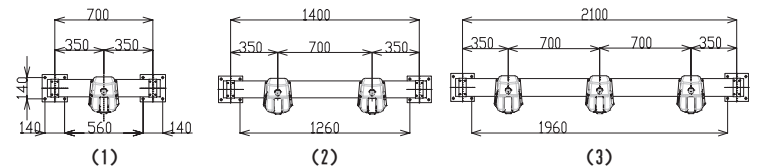

レールピッチ800

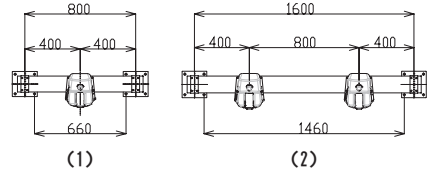

レールピッチ900

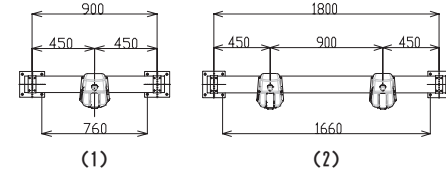

レールピッチ1000

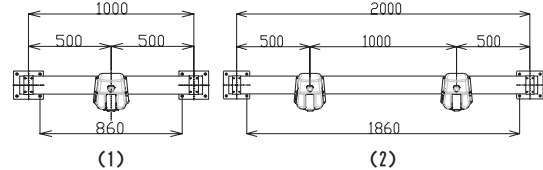

ロック装置式駐車場システムの概要

主な仕様

▶ 入庫時

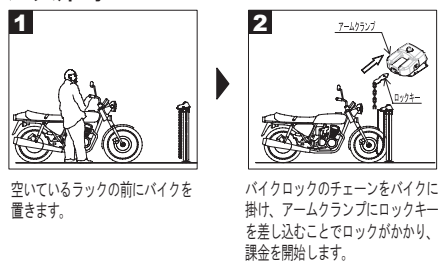

▶ 出庫時

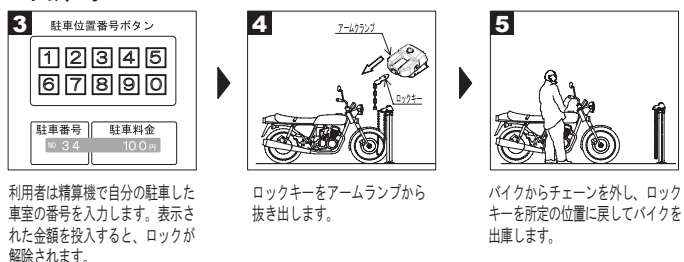

| | | | | |
|----------|--|-------|-----|------|
| 検知方式 | ロックキー差込 | | | |
| 使用電源 | DC24V±10% | | | |
| 消費電流 | 待機 | 0.05A | ピーク | 0.2A |
| 重量 | 4kg (ロック装置1台) | | | |
| 駆動方式 | DCモータ | | | |
| ロック/解除時間 | ロック | 2秒 | 解除 | 2秒 |
| 対応精算機 | SB-SNC 451B / 560D / 570 / 650 | | | |
| 特長 | <input type="checkbox"/> ロック状態を示すLEDにより利用者、管理者共に視認しやすい構造です。(空庫時に消灯、入庫時に点灯) <input type="checkbox"/> ロック装置128台につき電源ボックスが1台必要となります。 | | | |

●製品のデザイン・仕様については、品質改善のため予告なしに変更することがございます。
 ●製品写真については、実物と異なる場合がございますがご了承願います。

チャレンジ25! 感謝を力に新たな夢へ!!
日本システムバンク株式会社

ホームページ: <http://www.syb.co.jp>

東京本社 〒150-0002 東京都渋谷区渋谷1-7-5-506 TEL (03) 5774-9242 FAX (03) 5774-9252
 福井本社 〒910-0006 福井県福井市中央3-5-21 TEL (0776) 30-1800 FAX (0776) 30-1801
 支店: さいたま・千葉・町田・横浜・宇都宮・長野・富山・金沢・福井・名古屋・京都・大阪・神戸・広島・福岡

平成26年 7月発行